



SCHLAGE CONNECT™

Touchscreen Deadbolt with Alarm

Installation Instructions



ALLEGION™

PACKAGE CONTENTS

ENGLISH

Camelot Style Shown
Throughout Guide

Support Plate

Backup Key



Battery Cover

Touchscreen
Assembly

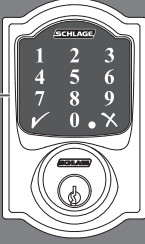

Alarm
Assembly

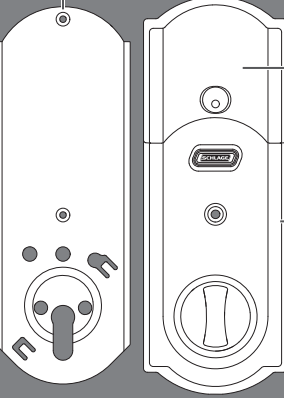

Bolt



Strike

Reinforcement
Plate

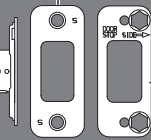

Set Screw



Bolt/Strike
Screws (4)



Support Plate
Screws (2)

Alarm Assembly
Screw



Reinforcement
Screws (2)

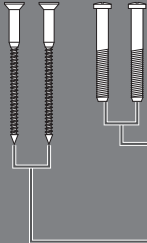

Century Style



LET'S GET STARTED!

Once you have all your tools together, please follow each step carefully and in order. Because this is an electronic lock, the order of steps is very important. If you skip a step, you may have to perform a factory default reset and start over.

You will definitely need this tool:

- Phillips screwdriver
You can use a manual or electric screwdriver, but please DO NOT use a power drill!

You may also need these tools:

- Tape Measure
- Flathead Screwdriver
- Pencil
- Wood Block
- Hammer

INSTALLATION NOTES! PLEASE READ!

- DO NOT use a power drill for installation! This could damage the lock.
- Please read all the instructions before calling customer support.
- **Please call customer support before returning the product to the store.**
- DO NOT install the batteries before installing the lock! Follow the instructions in order!
- If you have previously installed this lock on another door, you MUST perform a Factory Default Reset FIRST! See the **User's Guide** for more information.
- This lock is designed for the following operating temperatures:
 - Outside Lock Body (exterior mounted): -31°F (-35°C) to 151°F (66°C)
 - Inside Lock Body (interior mounted): 14°F (-10°C) to 120°F (49°C)

STEPS AT A GLANCE

1	Check current door/frame alignment.....	4
2	Remove the current deadbolt from the door.....	4
3	Watch the online video.....	4
4	Check door/frame dimensions.....	5
5	Locate programming and User Codes.....	5
6	Install bolt and strike.....	6
6a	Adjust bolt length, if necessary.....	6
6b	Change the faceplate, if necessary.....	6
6c	Install the bolt into the door.....	7
6d	Install the strike into the frame.....	7
6e	Test bolt alignment.....	8
7	Install the Touchscreen Assembly.....	8
7a	Install the Touchscreen on the outside of the door.....	8
7b	Install the Support Plate on the inside of the door.....	9
8	Install the Alarm Assembly.....	9
8a	Remove the battery cover from the Alarm Assembly.....	9
8b	Connect the cable to the Alarm Assembly.....	10
8c	Install the Alarm Assembly.....	10
8d	Secure the Alarm Assembly to the Support Plate.....	11
9	Install the Batteries.....	11
9a	Install the batteries into the battery tray.....	11
9b	Install the battery cover.....	12
10	Set up the Lock.....	12
11	Test the Lock.....	12
11a	Extend the bolt (lock) using the inside thumbturn.....	12
11b	Extend the bolt (lock) using the Touchscreen.....	13
11c	Retract the bolt (unlock) using the Touchscreen.....	13
11d	If the lock failed to lock or unlock.....	13
12	Continue to the User's Guide.....	14

1 Check current door/frame alignment.

Because the bolt on this lock is extended automatically, it is important that the door and frame are aligned. Use this checklist to determine if your current alignment will work without any adjustment.

- I can lock the door without pushing, pulling or lifting the door.
- My door alignment—the ability to lock the door easily and smoothly—stays the same with changing seasons.
- When the door is closed, there is space for the deadbolt to extend 1" into the frame when locked.

If you could not check every box in the checklist, you will need to adjust your door and/or frame. Please visit answers.schlage.com for more information.

2 Remove the current deadbolt from the door.

Remove the entire deadbolt, including the bolt. You may also want to remove the strike.

- ① In order to maintain BHMA Grade 1, you must install the included reinforcement plate and strike (see step 6d on page 7).
- ① A standard Schlage deadbolt is shown. Check with your specific deadbolt manufacturer if you need help.

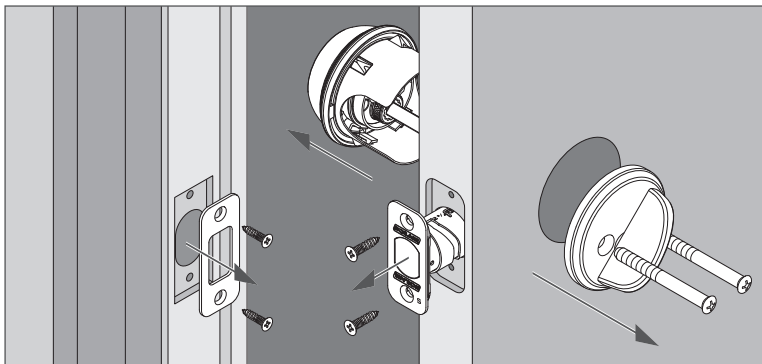

3 Watch the online video.

The online videos will give you a good overview of the installation process. Please visit answers.schlage.com and then click on **Touchscreen Deadbolt with Alarm**. Watch the video **Installing the Touchscreen Deadbolt With Alarm**. You can also scan the code on the back of this guide with your smartphone.

4 Check door/frame dimensions.

- Measure the dimensions shown. If your door dimensions do not match, you will need to change your door preparation. Go to answers.schlage.com for drilling instructions.
- ① If your door is thicker than 1¾", you will need a thick door kit. Please call Customer Service:
- ① Mark your **crossbore** and **backset** measurements on this page. You will need these measurements for installation. Either measurement is normal.

Toll-Free Calling From:
 U.S.A.: (888) 805-9837
 Canada: (800) 997-4734
 Mexico: 018005067866

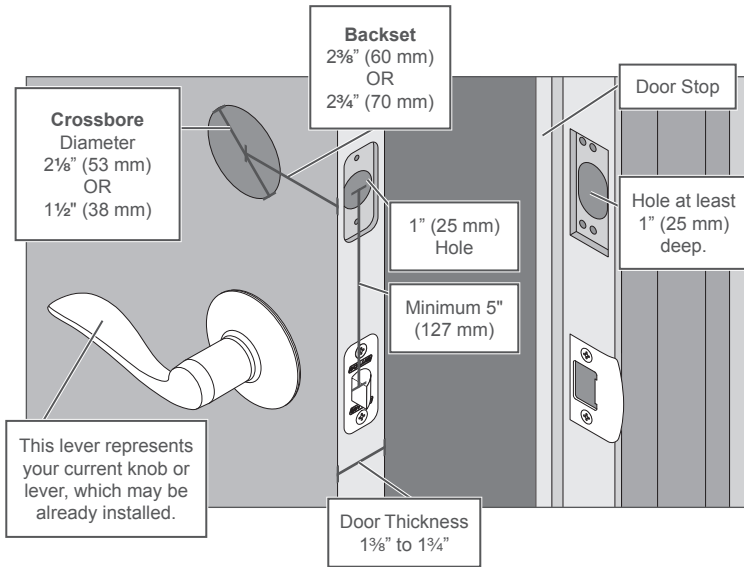

5 Locate Programming and User Codes.

Codes are located on the sticker on the **back of the User's Guide**. You will need these codes to operate the lock. They are also located on the **back of the Alarm Assembly**.

- ① Do NOT remove the sticker from the back of the lock! If you lose your Programming Code, you can reset your lock back to these default codes.



The same codes are located in both places.

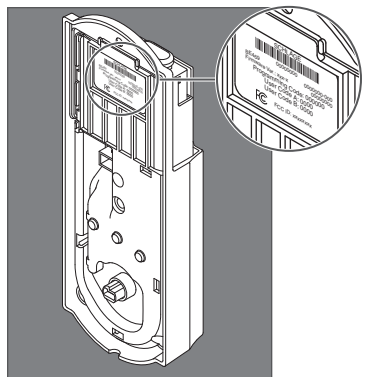

6 Install bolt and strike.

6a Adjust bolt length, if necessary.

- If the backset (see step 4 on page 5) of your door was $2\frac{3}{8}$ " (60 mm), you do not need to do anything. Proceed to step step 6b.
- If the backset (see step 4 on page 5) of your door was $2\frac{3}{4}$ " (70 mm), you need to adjust your bolt. Twist the faceplate until the button pops into the $2\frac{3}{4}$ " space.

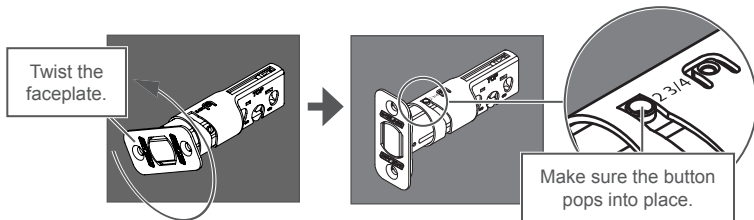

6b Change the faceplate, if necessary.

① In step 6c, your installation will depend on which kind of door edge you had in this step.

Mortise

If your door looks like this, you don't need to do anything. Go to step 6c.

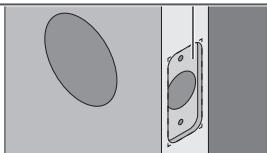

OR

Alternate Mortise

Use the square-corner faceplate if desired. A square-corner faceplate can be purchased from Customer Support.

1. Use a flathead screwdriver to pry the faceplate off.

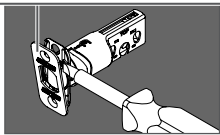

2. Press the square-corner faceplate into place. The faceplate may not stay in place until screws are installed in next step.

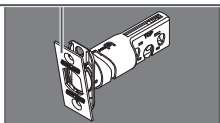

3. Go to step 6c, Figure A.

No Mortise

If your door looks like this, complete the steps below.

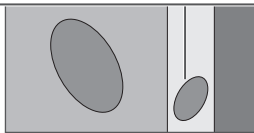

OR

1. Use a flathead screwdriver to pry the faceplate off.

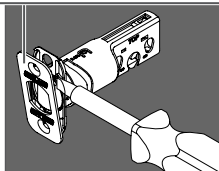

2. Remove the backplate.

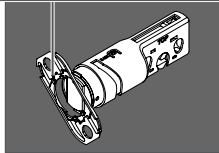

3. Slide the round faceplate into place.

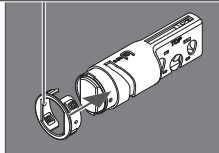

4. Go to step 6c, Figure B.

6c Install the bolt into the door.

Choose the picture below that matches your door.

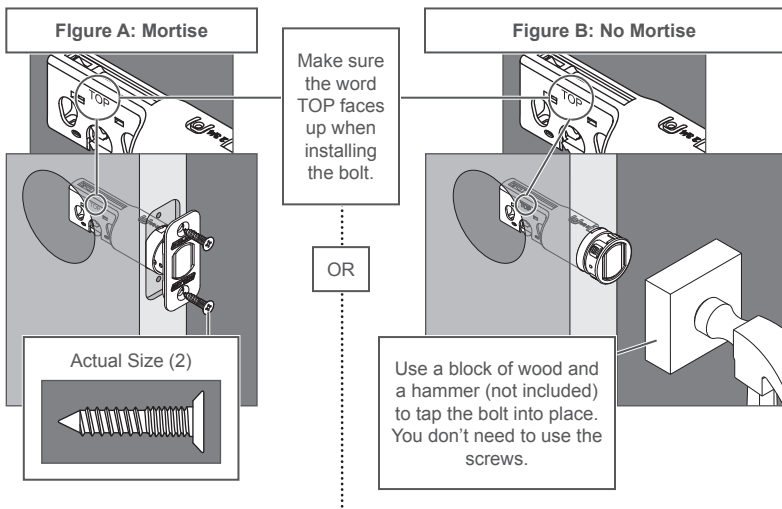

6d Install the strike into the frame.

Install all the parts shown for maximum security.

- ① In order to maintain BHMA Grade 1, you must install the included reinforcement plate and strike.

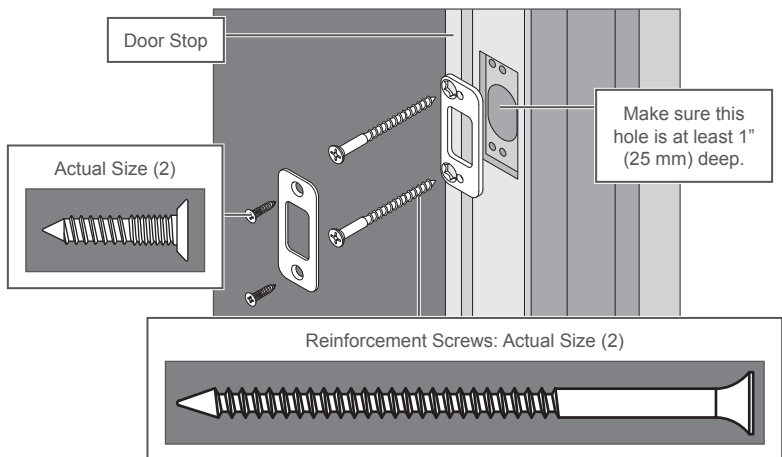

- ① The reinforcement screws may not fit on doors with sidelights.

6e Test bolt alignment.

1. Close the door.
 2. Insert a flathead screwdriver into the slot in the bolt, as shown.
 3. Rotate the screwdriver toward the door edge to extend the bolt into the hole in the frame. This operation should be smooth. You should be able to rotate the screwdriver 90°, fully extending the bolt.
 4. If the operation was not smooth, or if the bolt did not fully extend, adjust your frame and/or door preparation. Go to answers.schlage.com and watch the video **Proper Alignment of Door and Frame for a Smoothly Operating Lock** for further instructions.
 5. Retract (unlock) the bolt before continuing to step 7.
- ⓘ If the deadbolt continues to rub against the strike, contact Customer Support for an alternate strike with an additional .060" (2 mm) clearance.

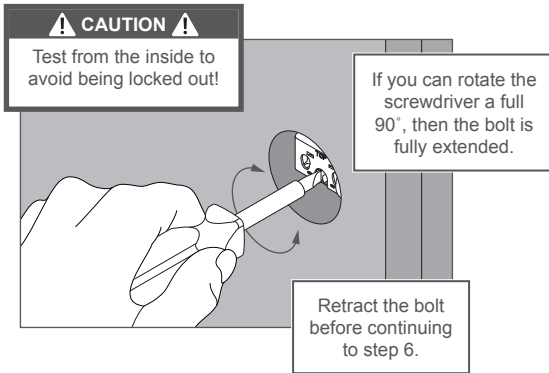

7 Install the Touchscreen Assembly.

7a Install the Touchscreen on the outside of the door.

- ⓘ The clips snap into the **crossbore** (see step 4 on page 5) to assist in holding the keypad on the door.
- ⓘ The Touchscreen Assembly should install smoothly. If it does not, check that the bolt is set to the correct **backset** (see step 6a on page 6).

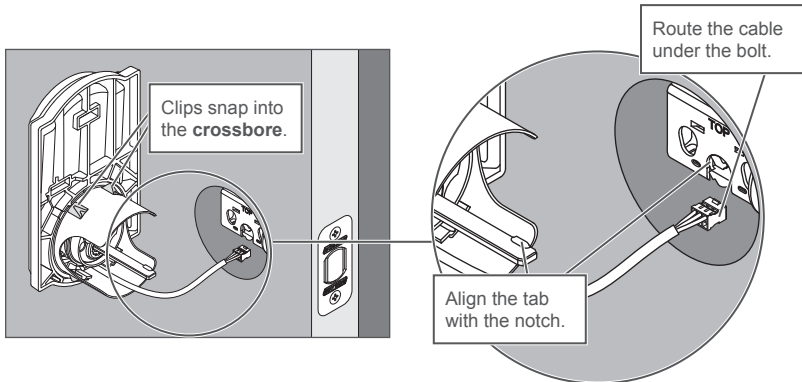

- ⓘ NOTE: If you have a **crossbore** (see step 4 on page 5) that is slightly less than 2 1/8" (54 mm), the lock may not install smoothly. You can remove the spacer. Always remove the spacer for a 1 1/2" (38 mm) crossbore. See **Spacer Removal on page 15** before continuing.

7b Install the Support Plate on the inside of the door.

- ① Make sure the Touchscreen and Support Plate are straight on the door before tightening the screws. Tighten screws fully to prevent the lock from moving over time.

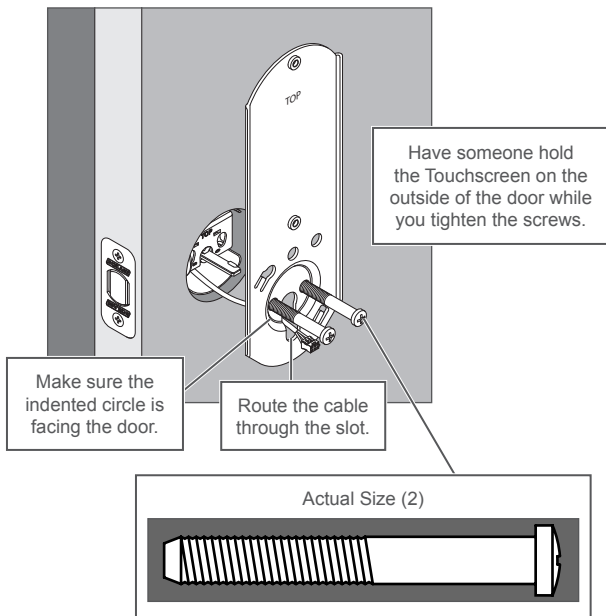

8 Install the Alarm Assembly.

8a Remove the battery cover from the Alarm Assembly.

ELECTROSTATIC DISCHARGE WARNING!

 Touching the circuit board may damage the lock!

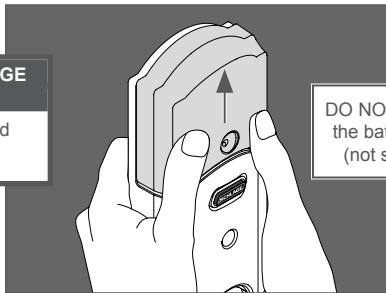

DO NOT remove the battery tray (not shown)!

8b Connect the cable to the Alarm Assembly.

- ① Locate the screws in step 8d before beginning this step so they will be handy when you need them.

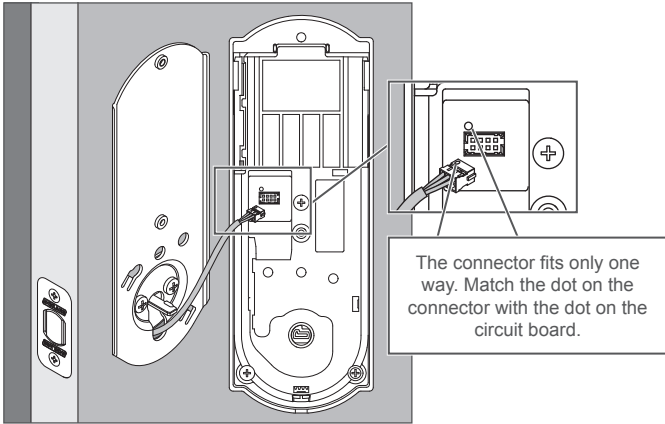

8c Install the Alarm Assembly.

1. Align the tab with the notch as shown.
2. Route the cable into the channel.
3. Then slide the Alarm Assembly towards the door.

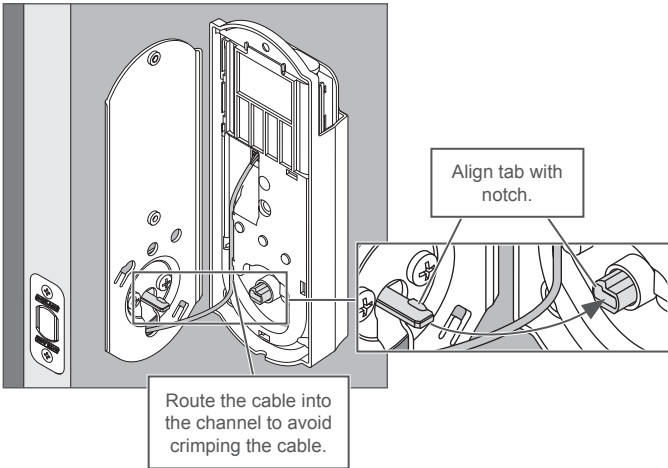

8d Secure the Alarm Assembly to the Support Plate.

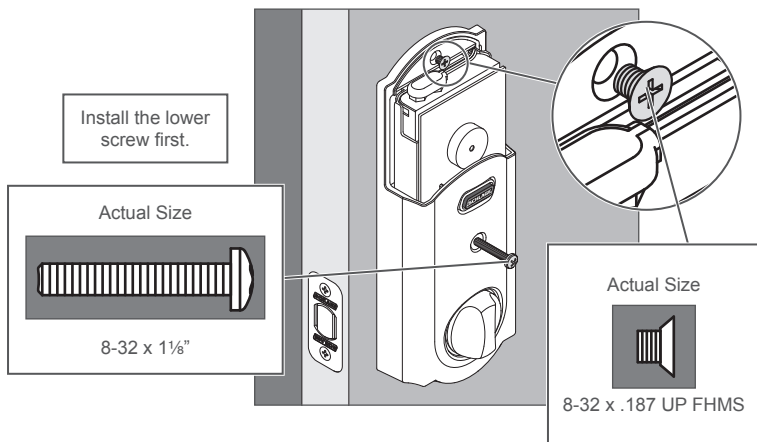

NOTE

Please do not rotate the thumbturn at this time. It may not rotate easily. Setup will be performed after installation is complete.

9 Install the Batteries.

9a Install the batteries into the battery tray.

1. Unsnap the connector.
2. Remove the battery tray.
3. Install four high-quality alkaline AA batteries.
ⓘ Lithium batteries may cause undesirable operation.
4. **Carefully** replace the battery tray, with the batteries facing the door.
5. Snap the connector back into place.

ELECTROSTATIC DISCHARGE WARNING!



Touching the circuit board may damage the lock!

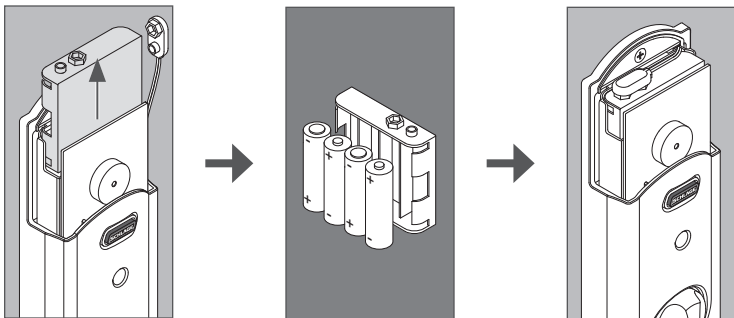

9b Install the battery cover.

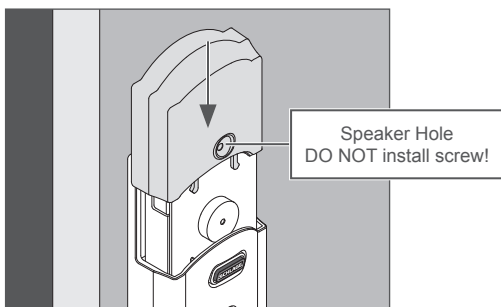

10 Set up the Lock.

1. Open the door if it is not already open.
 2. Press the Outside Schlage Button.
 3. Enter one of the Default User Codes into the lock (**see step 5 on page 5**).
 4. The lock will perform a setup routine. Wait until the bolt stops moving before continuing.
- ⓘ If the Touchscreen did not light up during this step, you may have a power problem. Install fresh batteries and make sure the battery wires are connected (**see step 9a on page 11**). If that does not help, make sure the cable is connected and is not crimped (**see step 8b on page 10**).

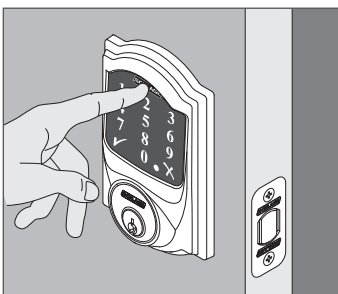

11 Test the Lock.

⚠ CAUTION ⚠

Keep the key with you during testing to avoid being locked out!

ⓘ For complete information about programming and light/beep patterns, see the **Programming the Touchscreen** and **Troubleshooting** sections in the **User's Guide**.

11a Extend the bolt (lock) using the inside thumbturn.

1. Close the door.
2. Rotate the thumbturn toward the door jamb to extend the bolt.

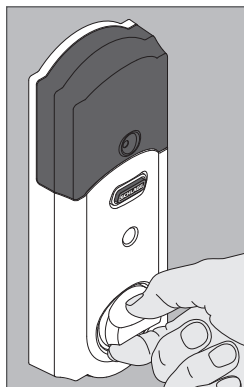
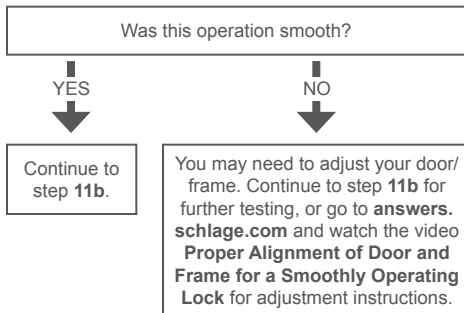

11b Extend the bolt (lock) using the Touchscreen.

1. Unlock the door using the thumbturn if you have not already.
2. **Take the key and the Default User codes with you!**
Go outside and close the door.
3. Press the Outside Schlage Button.
4. The bolt should extend.

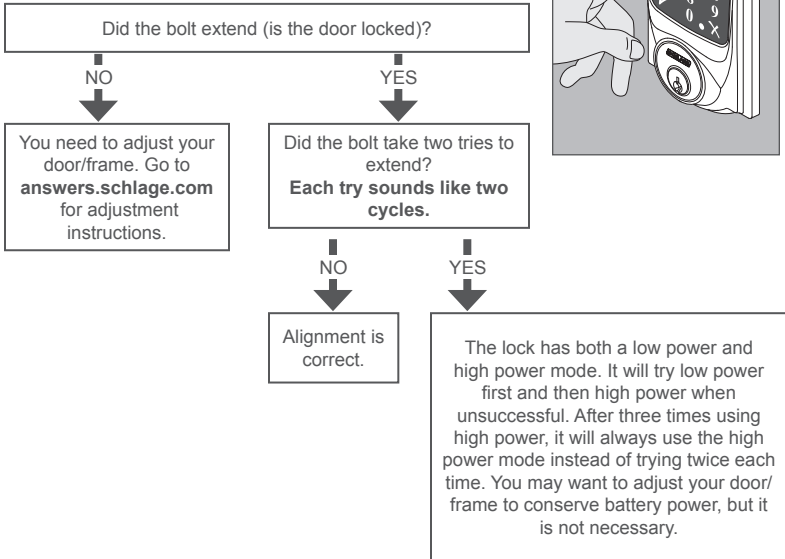
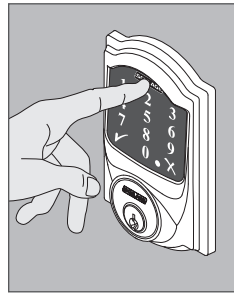

11c Retract the bolt (unlock) using the Touchscreen.

1. Press the Schlage button.
2. Enter one of the default User Codes into the lock.
3. The bolt should retract.

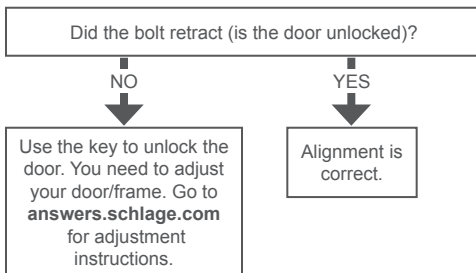
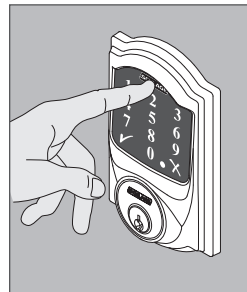

11d If the lock failed to lock or unlock:

1. If the Touchscreen did not light up, you may have a power problem. Install fresh batteries and make sure the battery connector is connected (see step 9a on page 11). If that does not help, make sure the cable is connected to the Alarm Assembly and is not crimped (see step 8b on page 10).
2. If the lock had power but you need to adjust your door/frame, please go online to answers.schlage.com for complete adjustment instructions and videos.

12 Continue to the User's Guide.

Your lock is installed and functional. Continue to the **User's Guide** for complete information about how to configure and operate the lock and alarm.

SPACER REMOVAL (OPTION FOR SMALL CROSSBORES ONLY)

ONLY if your door has less than a 2 1/8" (54 mm) **crossbore**, remove the spacer as shown.

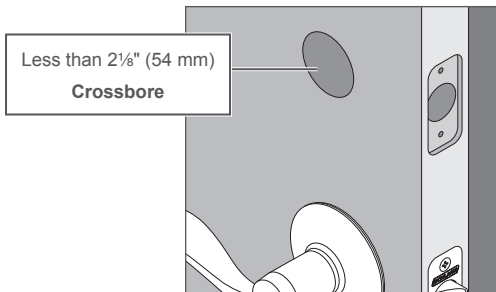

1. Remove screw.

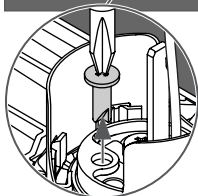
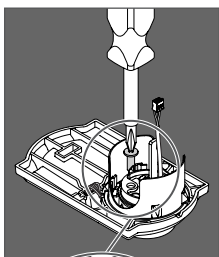

2. Rotate and remove spacer.

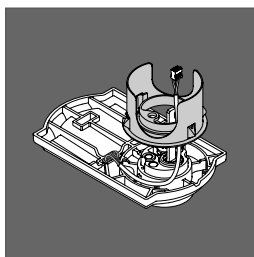

3. Replace screw.

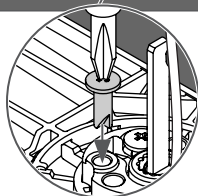
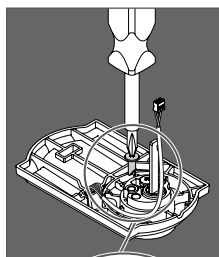

ENGLISH

NEED HELP?

Please call customer support before returning the product to the store.

Toll-Free Calling From: U.S.A.: (888) 805-9837
Canada: (800) 997-4734
Mexico: 018005067866

Visit our web site for videos, FAQs and more: answers.schlage.com

SCHLAGE

SCHLAGE CONNECT™

Cerrojo de pantalla táctil con alarma

Guía de instalación



ALLEGION

CONTENIDO DEL PAQUETE

Estilo Camelot en toda la guía

Placa de soporte

Clave de respaldo

Cubierta de la batería

Unidad de la pantalla táctil

Unidad de la alarma

Perno

Cerradura

Placa de refuerzo

Tomillo de ajuste

Tomillos del perno/ cerradura (4)

Tomillo de la unidad de la alarma

Tomillos de la placa de soporte (2)

Tomillos de refuerzo (2)

Estilo Century

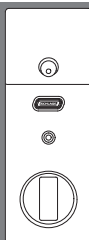

ESPAÑOL

¡COMENCEMOS!

Una vez que haya reunido todas sus herramientas, siga cada paso con atención y en orden. Como se trata de una cerradura electrónica, el orden de los pasos es muy importante. Si omite un paso, es posible que deba restablecer la configuración predeterminada de fábrica y volver a comenzar.

Definitivamente necesitará esta herramienta:

- Destornillador Phillips
Puede usar un destornillador manual o eléctrico, pero NO use un taladro eléctrico.

También puede necesitar estas herramientas:

- Cinta métrica
- Destornillador de punta plana
- Lápiz
- Bloque de madera
- Martillo

NOTAS DE INSTALACIÓN. ¡LEER!

- NO use un taladro eléctrico para la instalación. Esto podría dañar la cerradura.
- Lea todas las instrucciones antes de comunicarse con el servicio de asistencia al cliente.
- **Comuníquese con el Servicio de Asistencia al Cliente antes de devolver el producto a la tienda.**
- NO coloque las baterías antes de instalar la cerradura. Siga las instrucciones en orden.
- Si ya ha instalado esta cerradura en otra puerta, DEBE PRIMERO restaurar la configuración predeterminada de fábrica. Consulte la Guía del usuario para obtener más información.
- Esta cerradura está diseñada para las siguientes temperaturas de funcionamiento:
 - Fuera del cuerpo de la cerradura (montada en el exterior): -31 °F (-35 °C) a 151 °F (66 °C)
 - Dentro del cuerpo de la cerradura (montada en el interior): 14 °F (-10 °C) a 120 °F (49 °C)

BREVE DESCRIPCIÓN DE LOS PASOS

1	Compruebe la alineación actual de la puerta/marco.....	20
2	Retire el cerrojo actual de la puerta.....	20
3	Mire el video en línea.	20
4	Consulte las dimensiones de la puerta/marco.	21
5	Ubique los códigos de programación y de usuario.	21
6	Instale el perno y la cerradura.....	22
6a	Ajuste la longitud del perno, de ser necesario.....	22
6b	Cambie la placa delantera si fuera necesario.	22
6c	Instale el perno en la puerta.	23
6d	Instale la cerradura en el marco.	23
6e	Prueba la alineación del perno.	24
7	Instale la unidad de la pantalla táctil.	24
7a	Instale la pantalla táctil en la parte externa de la puerta.	24
7b	Instale la placa de soporte en la parte interna de la puerta.....	25
8	Instale la unidad de la alarma.....	25
8a	Retire la cubierta de la batería de la unidad de la alarma.	25
8b	Conecte el cable a la unidad de la alarma.	26
8c	Instale la unidad de la alarma.....	26
8d	Sujete la unidad de la alarma a la placa de soporte.....	27
9	Instale las baterías.	27
9a	Instale las baterías en la bandeja de las baterías.	27
9b	Instale la cubierta de las baterías.....	28
10	Configure la cerradura.	28
11	Pruebe la cerradura.	28
11a	Extienda el perno (cerradura) usando el pestillo giratorio interior.	28
11b	Extienda el perno (bloqueo) usando la pantalla táctil.	29
11c	Retraiga el perno (desbloqueo) usando la pantalla táctil.	29
11d	Si la cerradura no se bloqueó o desbloqueó:.....	29
12	Continúe con la Guía del usuario.	30

1 Compruebe la alineación actual de la puerta/marco.

Como el perno en esta cerradura se extiende automáticamente, es importante que la puerta y el marco estén alineados. Use esta lista de verificación para determinar si su alineación actual funcionará sin ajustes.

- Puedo bloquear la puerta sin empujar, tirar ni levantar la puerta.
- La alineación de mi puerta (la posibilidad de bloquear la puerta de forma sencilla y sin interrupciones) es igual con el cambio de estaciones.
- Cuando se cierra la puerta, hay espacio para que el cerrojo se extienda 1" dentro del marco cuando se bloquea.

Si no marcó todas las casillas de la lista de verificación, deberá ajustar su puerta o marco. Visite answers.schlage.com para obtener más información.

2 Retire el cerrojo actual de la puerta.

Retire el cerrojo completo, incluido el perno. También puede retirar la cerradura.

- ① Para mantener el grado 1 de BHMA, debe instalar la placa de refuerzo y la cerradura incluidas (**ver el paso 6d en la página 23**).
- ② Se muestra un cerrojo Schlage estándar. Consulte al fabricante de su cerrojo específico si necesita ayuda.

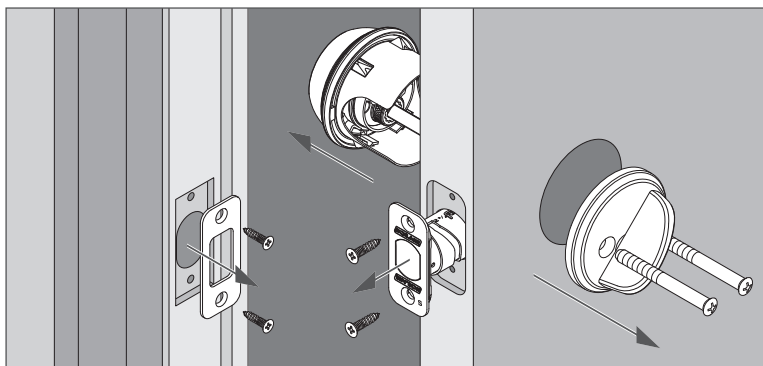

3 Mire el video en línea.

Los videos en línea lo ayudarán a comprender todo el proceso de instalación. Visite answers.schlage.com y haga clic en **Touchscreen Deadbolt with Alarm (Cerrojo de pantalla táctil con alarma)**. Mire el video **Installing the Touchscreen Deadbolt With Alarm (Instalación del cerrojo de pantalla táctil con alarma)**. También puede escanear el código en la parte trasera de esta guía con su teléfono inteligente.

4 Consulte las dimensiones de la puerta/marco.

- Mida las dimensiones que se muestran. Si las dimensiones de su puerta no coinciden, deberá cambiar la preparación de su puerta. Visite answers.schlage.com para ver instrucciones sobre la perforación.

Líneas gratuitas:
 EE. UU.: (888) 805-9837
 Canadá: (800) 997-4734
 México: 018005067866

- Si el espesor de su puerta es mayor a 1 3/4", necesitará un kit para puerta gruesa. Comuníquese con el Servicio de Asistencia al Cliente.
- Recuerde la medición de su entrada. La necesitará para el próximo paso. Las mediciones son normales.

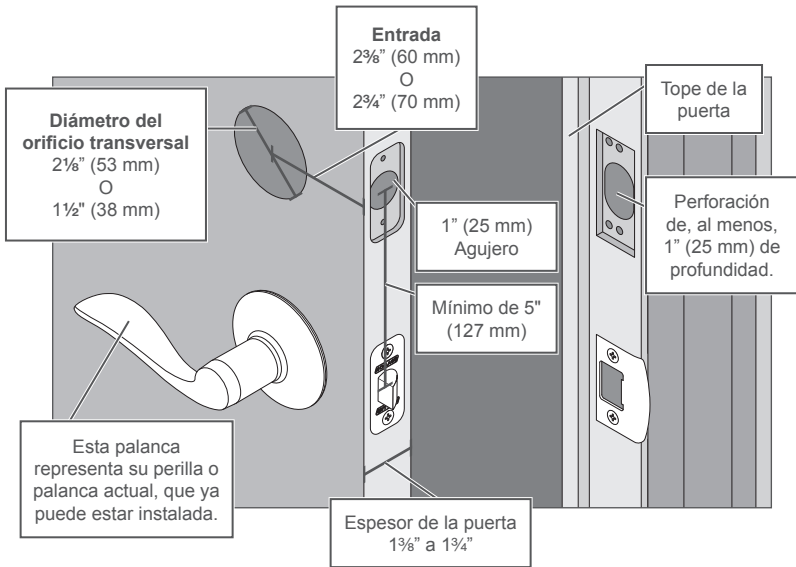

5 Ubique los códigos de programación y de usuario.

Los códigos figuran en el adhesivo que se encuentra en la parte posterior de la Guía del usuario. Necesitará estos códigos para operar la cerradura. También se encuentran en la parte posterior de la unidad de la alarma.

- ¡NO retire el adhesivo de la parte posterior de la cerradura! Si pierde su código de programación, puede restablecer su cerradura a estos códigos predeterminados.



Los mismos códigos se ubican en ambos lugares.

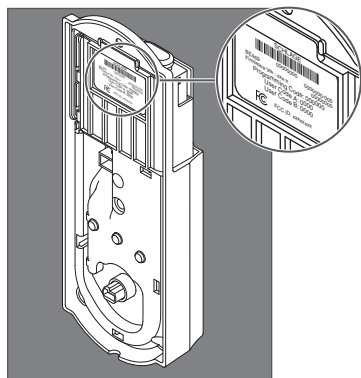

6 Instale el perno y la cerradura.

6a Ajuste la longitud del perno, de ser necesario.

- Si la entrada (ver el paso 4 en la página 21) de su puerta era de $2\frac{3}{8}$ " (60 mm), no necesita realizar otra acción. Avance al paso 6b.
- Si la entrada (ver el paso 4 en la página 21) de su puerta era de $2\frac{3}{4}$ " (70 mm), debe ajustar el perno. Gire la placa delantera hasta que el botón sobresalga en el espacio de $2\frac{3}{4}$ ".

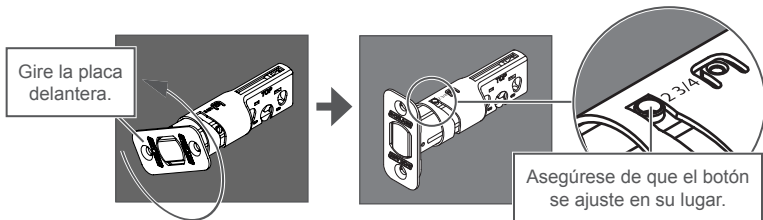

6b Cambie la placa delantera si fuera necesario.

① En el paso 6c, su instalación dependerá de qué tipo de borde de puerta tiene en este paso.

Mortaja

Si su puerta tiene este aspecto, no necesita realizar otra acción. Avance al paso 6c.

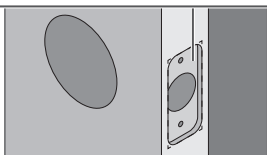

Cerradura embutida alternativa
Use la placa delantera con extremo cuadrado si fuera necesario. Puede adquirir una placa delantera con extremo cuadrado en el Centro de Atención al Cliente.

1. Use un destornillador de cabeza plana para levantar la placa delantera.

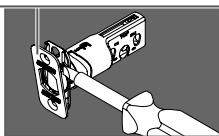

2. Inserte con presión la placa delantera con extremo cuadrado en su lugar. Es posible que la placa delantera no esté bien instalada hasta que coloque los tornillos en el próximo paso.

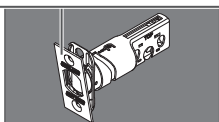

3. Vaya al paso 6c, Figura A.

Sin mortaja

Si su puerta tiene este aspecto, complete los siguientes pasos.

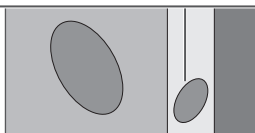

1. Use un destornillador de cabeza plana para levantar la placa delantera.

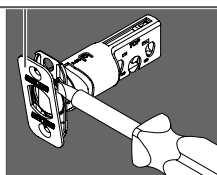

2. Retire la placa posterior.

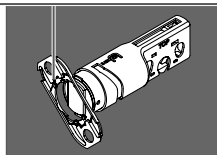

3. Deslice la placa delantera redonda para colocarla en su lugar.

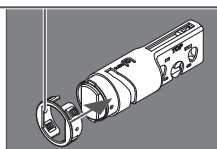

4. Vaya al paso 6c, Figura B.

6c Instale el perno en la puerta.

Seleccione la imagen que coincida con su puerta.

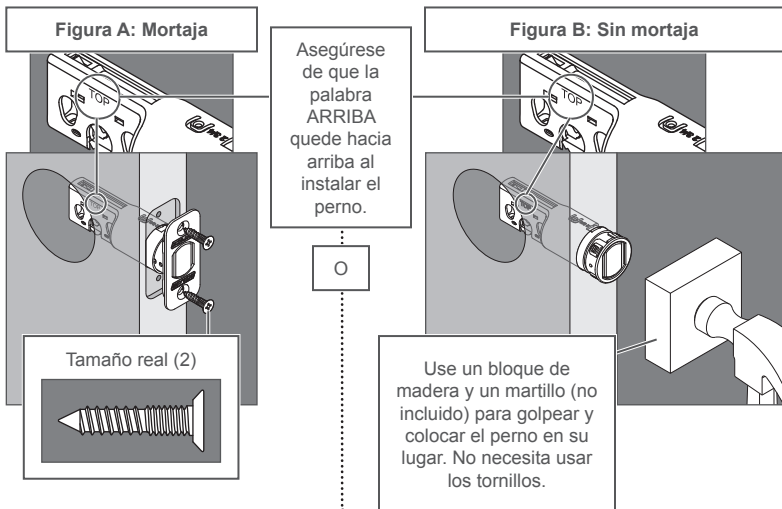

6d Instale la cerradura en el marco.

Instale todas las partes que se muestran para lograr una máxima seguridad.

- ① Para mantener el grado 1 de BHMA, debe instalar la placa de refuerzo y la cerradura incluidas.

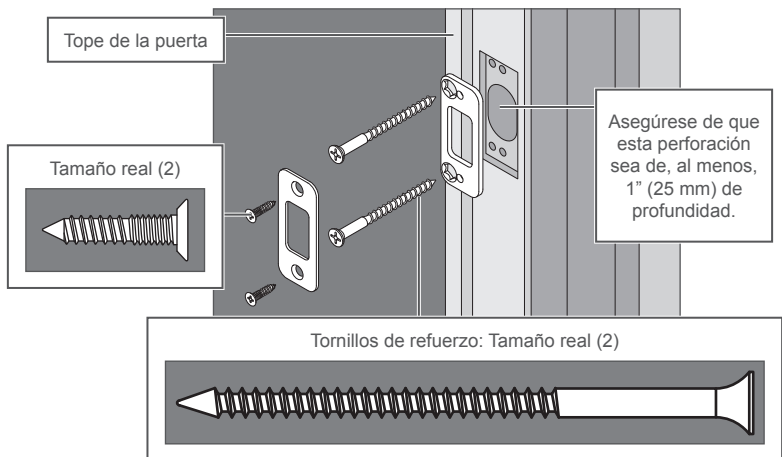

- ① Los tornillos de refuerzo pueden no ajustarse a las puertas con luz lateral.

6e Prueba la alineación del perno.

1. Cierre la puerta.
 2. Inserte un destornillador de cabeza plana en la ranura del perno, como se indica.
 3. Gire el destornillador hacia el borde de la puerta para extender el perno en el orificio del marco. Esta operación debe ejecutarse sin complicaciones. Debe poder girar el destornillador a 90° extendiendo el perno por completo.
 4. Si la operación presentó complicaciones, o si el perno no se extendió por completo, ajuste el marco o la preparación de la puerta. Visite answers.schlage.com y mire el video **Proper Alignment of Door and Frame for a Smoothly Operating Lock (Alineación correcta de la puerta y el marco para un correcto funcionamiento de la cerradura)**, para obtener más instrucciones.
 5. Retraiga (desbloquee) el perno antes de continuar con el paso 7.
- ⓘ Si el cerrojo continúa rozando la cerradura, contacte al Centro de Atención al Cliente para obtener una cerradura alternativa con una separación adicional de 0,060" (2 mm).

⚠ PRECAUCIÓN ⚠

¡Pruebe desde el interior para evitar quedarse encerrado!

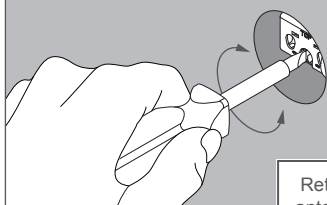

Si puede girar el destornillador a 90° completos, el perno está totalmente extendido.

Retraiga el perno antes de continuar con el paso 6.

7 Instale la unidad de la pantalla táctil.

7a Instale la pantalla táctil en la parte externa de la puerta.

- ⓘ Los ganchos quedan insertados en el orificio transversal (ver el paso 4 en la página 21) para ayudar a sostener el teclado en la puerta.
- ⓘ La unidad de la pantalla táctil debe instalarse sin complicaciones. Si no lo hace, verifique que el perno se fije en la entrada correcta (ver el paso 6a en la página 22).

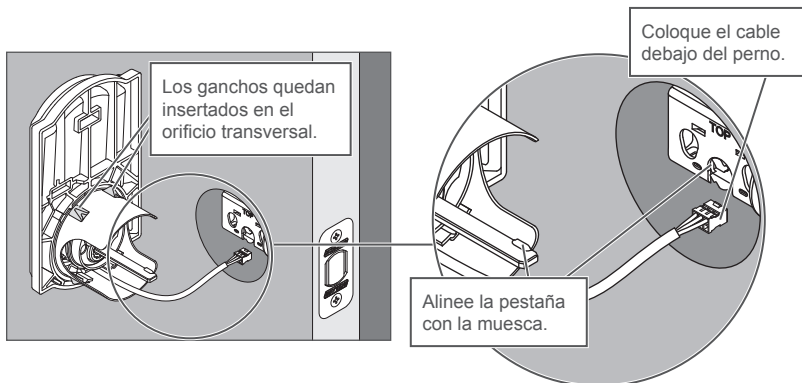

- ⓘ **NOTA:** Si tiene un orificio transversal (ver el paso 4 en la página 21) que es apenas inferior a 2½" (54 mm), es posible que la cerradura no se instale correctamente. Puede retirar el espaciador. Siempre retire el espaciador para un orificio transversal de 1½" (38 mm). Antes de continuar, consulte la **Extracción del espaciador en la página 31**.

7b Instale la placa de soporte en la parte interna de la puerta.

- ① Asegúrese de que la pantalla táctil y la placa de soporte están derechas en la puerta antes de ajustar los tornillos. Ajuste los tornillos firmemente para impedir que la cerradura se mueva con el tiempo.

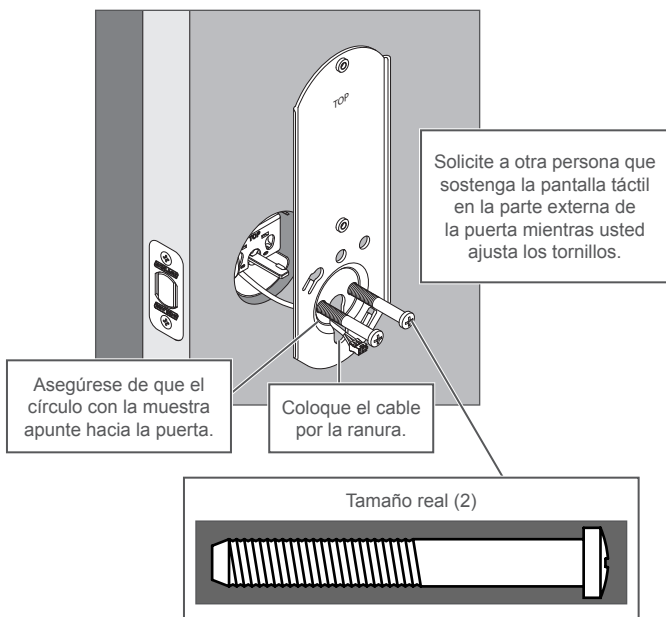

8 Instale la unidad de la alarma.

8a Retire la cubierta de la batería de la unidad de la alarma.



8b Conecte el cable a la unidad de la alarma.

① Ubique los tornillos del paso 8d antes de comenzar este paso para tenerlos a mano cuando los necesite.

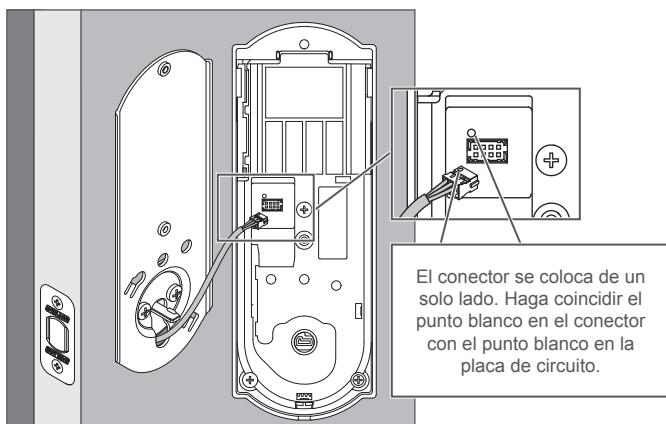

8c Instale la unidad de la alarma.

1. Alinee la pestaña con la muesca, como se indica.
2. Coloque el cable en el canal.
3. Luego, deslice la unidad de la alarma hacia la puerta.

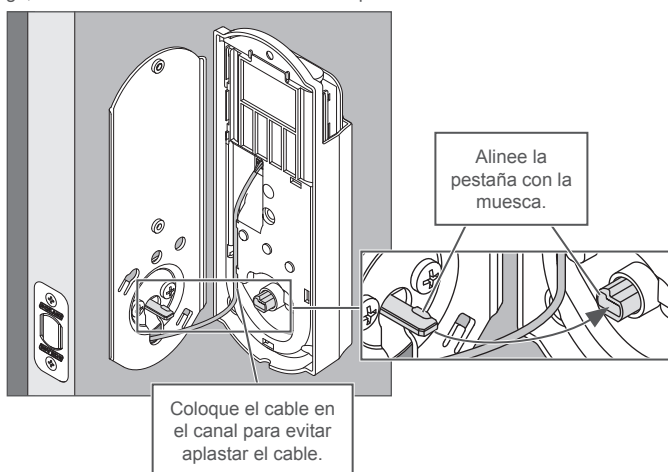

8d Sujete la unidad de la alarma a la placa de soporte.

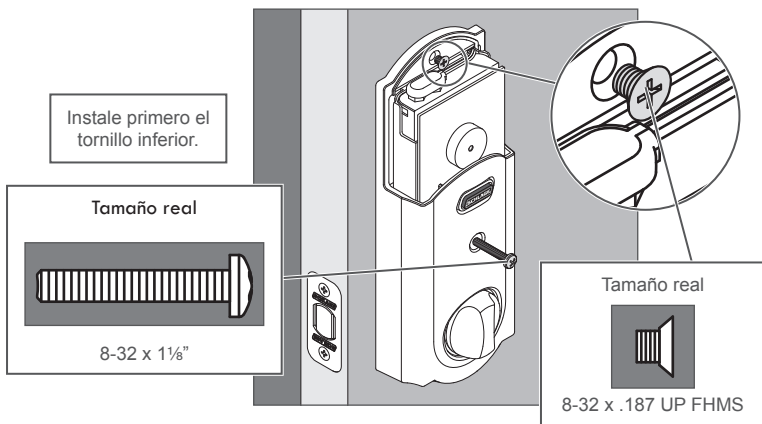

NOTA

No gire el pestillo en este momento. Es posible que no gire fácilmente. La configuración se realizará después de que finalice la instalación.

9 Instale las baterías.

9a Instale las baterías en la bandeja de las baterías.

1. Desconecte el conector.
2. Retire la bandeja de las baterías.
3. Instale cuatro baterías AA alcalinas de alta calidad.
 - ⓘ Las baterías de litio pueden ocasionar un funcionamiento indeseado.
4. Con cuidado, vuelva a colocar la bandeja de las baterías con las baterías apuntando hacia la puerta.
5. Vuelva a colocar el conector en su lugar.

DESCARGA ELECTROSTÁTICA ¡ADVERTENCIA!



¡NO TOQUE la placa de circuito!
Puede dañar la cerradura.

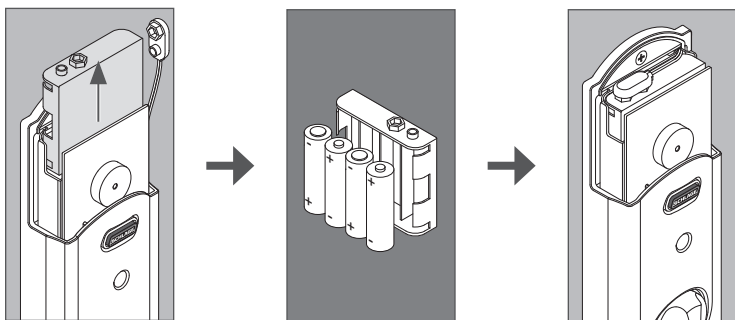

9b Instale la cubierta de las baterías.

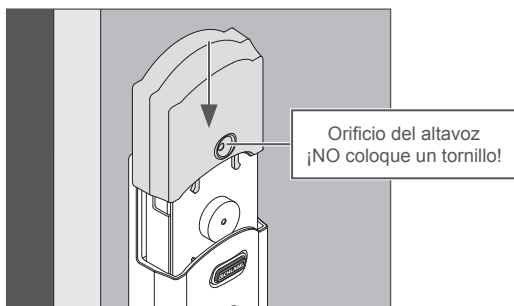

10 Configure la cerradura.

1. Abra la puerta si ya no está abierta.
 2. Presione el botón Schlage exterior.
 3. Introduzca uno de los códigos de usuario predeterminados en la cerradura (**ver el paso 5 en la página 21**).
 4. La cerradura ejecutará una rutina de configuración. Espere hasta que el perno deje de moverse antes de continuar.
- ⓘ Si la pantalla táctil no se ilumina durante este paso, es posible que tenga un problema de alimentación. Instale baterías nuevas y asegúrese de que los cables estén conectados (**ver el paso 9a en la página 27**). Si esto no sirve, asegúrese de que el cable esté conectado y no se aplaste (**ver el paso 8b en la página 26**).

11 Pruebe la cerradura.

⚠ PRECAUCIÓN ⚠

¡Conservar la llave mientras realiza la prueba para evitar quedar encerrado!

ⓘ Para obtener información completa acerca de la programación y los modelos de luz/pitidos, consulte las secciones de programación de la pantalla táctil y resolución de problemas en la Guía del usuario.

11a Extienda el perno (cerradura) usando el pestillo giratorio interior.

1. Cierre la puerta.
2. Mueva el pestillo giratorio hacia el marco de la puerta para extender el perno.

¿La operación se realizó sin interrupciones?

SI

Continúe al paso paso **11b**.

NO

Puede necesitar ajustar su puerta/marco. Continúe con el paso **11b** para realizar más pruebas, o visite answers.schlage.com y mire el video **Proper Alignment of Door and Frame for a Smoothly Operating Lock (Alineación correcta de la puerta y el marco para un correcto funcionamiento de la cerradura)**, para obtener más instrucciones sobre ajustes.

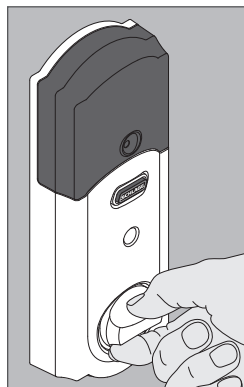

11b Extienda el perno (bloqueo) usando la pantalla táctil.

1. Desbloquee la puerta usando el pestillo giratorio si aún no lo hizo.
2. **¡No olvide llevar la clave y códigos de usuario predeterminados!** Salga y cierre la puerta.
3. Presione el botón Schlage exterior.
4. El perno debería extenderse.

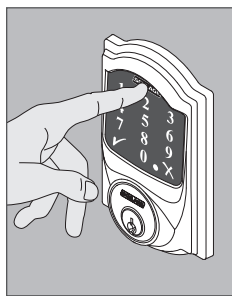

¿El perno se extendió (la puerta está bloqueada)?

NO
↓

Necesita ajustar su puerta/marco. Visite answers.schlage.com para ver instrucciones sobre el ajuste.

SÍ
↓

¿El perno requirió dos intentos para extenderse?
Cada intento suena como dos ciclos.

NO
↓

La alineación es correcta.

SÍ
↓

La cerradura tiene un modo de baja energía y alta energía. Probará la baja energía primero y luego la alta energía cuando no tenga éxito. Después de tres intentos usando alta energía, siempre usará el modo de alta energía en lugar de intentar dos veces cada vez. Puede ajustar su marco/puerta a fin de conservar la energía de la batería, pero no es necesario.

11c Retraiga el perno (desbloqueo) usando la pantalla táctil.

1. Presione el botón Schlage.
2. Introduzca uno de los códigos de usuario predeterminados en la cerradura (**ver el paso 5 en la página 21**).
3. El perno debería retraerse.

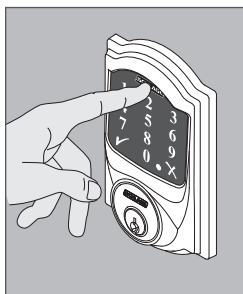

¿El perno se retrajo (la puerta está desbloqueada)?

NO
↓

Use la llave para desbloquear la puerta. Necesita ajustar su puerta/marco. Visite answers.schlage.com para ver instrucciones sobre el ajuste.

SÍ
↓

La alineación es correcta.

11d Si la cerradura no se bloqueó o desbloqueó:

1. Si la pantalla táctil no se iluminó, es posible que tenga un problema de alimentación. Instale baterías nuevas y asegúrese de que el conector de las baterías esté conectado (**ver el paso 9a en la página 27**). Si esto no sirve, asegúrese de que el cable esté conectado a la unidad de alarma y no se aplaste (**ver el paso 8b en la página 26**).
2. Si la cerradura recibe energía, pero debe ajustar la puerta/marco, visite answers.schlage.com para ver instrucciones completas y videos sobre el ajuste.

12 Continúe con la Guía del usuario.

Su cerradura está instalada y en funcionamiento. Continúe con la Guía del usuario para obtener información completa sobre cómo configurar y operar la cerradura y la alarma.

EXTRACCIÓN DEL ESPACIADOR

(OPCIÓN PARA ORIFICIOS TRANSVERSALES PEQUEÑOS ÚNICAMENTE)

SOLO si su puerta tiene un **orificio transversal** de 2 1/8" (54 mm), retire el espaciador como se muestra.

Menos de 2 1/8" (54 mm)
Orificio transversal

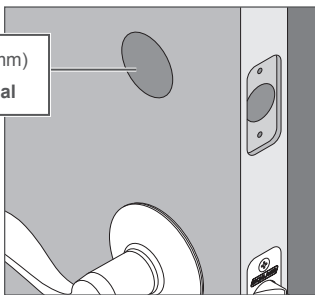

1. Quite el tornillo.

2. Gire y extraiga el espaciador.

3. Cambie el tornillo.

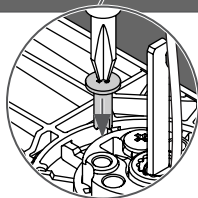
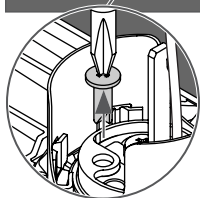
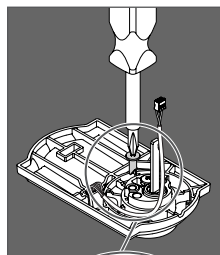
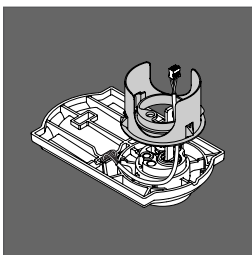
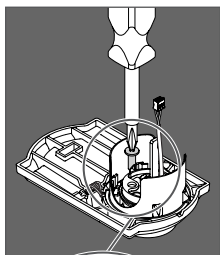

ESPAÑOL

¿NECESITA AYUDA?

Comuníquese con el Servicio de Asistencia al Cliente antes de devolver el producto a la tienda.

Líneas gratuitas: EE. UU.: (888) 805-9837

Canadá: (800) 997-4734

México: 018005067866

Visite nuestro sitio web para ver los videos, las preguntas frecuentes y más:

answers.schlage.com



SCHLAGE CONNECT™

Pêne dormant avec écran tactile
muni d'une alarme

Guide d'installation



ALLEGION

CONTENU DE L'EMBALLAGE

Le modèle Camelot est illustré dans l'ensemble de ce guide

Plaque de fixation

Clé de secours



Boîtier de l'écran tactile

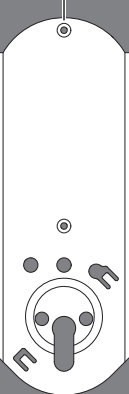
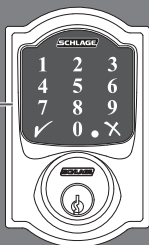

Couvercle des piles

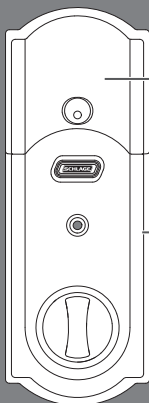

Boîtier de l'alarme

Pêne

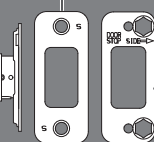

Gâche

Plaque de renfort

Ensemble de vis

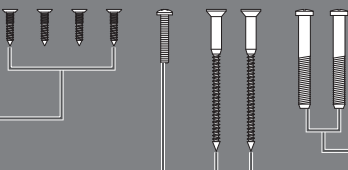

Vis pour le pêne et la gâche (4)

Vis de la plaque de fixation (2)

Vis du boîtier de l'alarme

Vis de renforcement (2)

Modèle Century

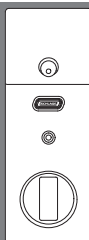

POUR DÉBUTER

Une fois que vous avez réuni tous vos outils, respectez rigoureusement les étapes, dans l'ordre. Étant donné qu'il s'agit d'une serrure électronique, l'ordre des étapes est très important. Si vous manquez une étape, vous risquez de devoir rétablir les paramètres d'usine et de recommencer.

Vous aurez absolument besoin de cet outil :

- Tournevis Phillips
Vous pouvez utiliser un tournevis manuel ou électrique, mais EN AUCUN CAS une perceuse électrique!

Vous aurez également besoin des outils suivants :

- Ruban à mesurer
- Tournevis à tête plate
- Crayon
- Bloc de bois
- Marteau

REMARQUES CONCERNANT L'INSTALLATION, À LIRE ABSOLUMENT!

- N'UTILISEZ PAS une perceuse électrique pour installer la serrure! Vous pourriez l'endommager.
- Lisez attentivement toutes les instructions avant d'appeler le service à la clientèle.
- **Appelez le service à la clientèle avant de ramener le produit au magasin.**
- N'INSTALLEZ PAS les piles avant d'installer la serrure! Respectez l'ordre des instructions!
- Si cette serrure était installée sur une autre porte, vous DEVEZ D'ABORD rétablir les paramètres d'usine! Pour en savoir plus, voir le guide d'utilisation.
- Cette serrure est conçue pour les températures de service suivantes :
 - Partie extérieure de la serrure (montée à l'extérieur) : -35 °C (-31 °F) à 66 °C (151 °F)
 - Partie intérieure de la serrure (montée à l'intérieur) : -10 °C (14 °F) à 49 °C (120 °F)

APERÇU DES ÉTAPES À SUIVRE

1	Vérifiez l'alignement de la porte avec le cadre.....	36
2	Retirez le pêne dormant de la porte.....	36
3	Visionnez la vidéo en ligne.....	36
4	Vérifiez les dimensions de la porte et du cadre.....	37
5	Repérez les codes de programmation et d'utilisateur.....	37
6	Installez le pêne et la gâche.....	38
6a	Au besoin, réglez la longueur du pêne.....	38
6b	Changez la plaque au besoin.....	38
6c	Installez le pêne dans la porte.....	39
6d	Installez la gâche dans le cadre.....	39
6e	Évaluer l'alignement du pêne.....	40
7	Installez le boîtier de l'écran tactile.....	40
7a	Installez l'écran tactile à l'extérieur de la porte.....	40
7b	Installez la plaque de fixation sur l'intérieur de la porte.....	41
8	Installez le boîtier de l'alarme.....	41
8a	Retirez le couvercle des piles du boîtier de l'alarme.....	41
8b	Branchez le câble au boîtier de l'alarme.....	42
8c	Installez le boîtier de l'alarme.....	42
8d	Montez le boîtier de l'alarme sur la plaque de fixation.....	43
9	Installez les piles.....	43
9a	Installez les piles dans le support de piles.....	43
9b	Installez le couvercle des piles.....	44
10	Installez la serrure.....	44
11	Essayez la serrure.....	44
11a	Sortez le pêne (verrouillage) à l'aide de la barrette tournante se trouvant à l'intérieur.....	44
11b	Sortez le pêne (verrouillez) par le biais de l'écran tactile.....	45
11c	Retirez le pêne (déverrouillez) par le biais de l'écran tactile.....	45
11d	Si la serrure ne se verrouille pas ni ne se déverrouille.....	45
12	Poursuivez la lecture du guide d'utilisation.....	46

1 Vérifiez l'alignement de la porte avec le cadre.

Étant donné que le pêne de cette serrure sort automatiquement, il est particulièrement important que la porte et le cadre soient alignés. Utilisez cette liste de vérification pour savoir si l'alignement doit être ajusté.

- Je peux verrouiller la porte sans la pousser, la tirer ou la soulever.
- L'alignement de la porte, soit la capacité à la verrouiller facilement et en douceur, reste le même au fil des saisons.
- Lorsque la porte est fermée, il y a assez d'espace pour que le pêne dormant rentre de 2,5 cm (1 po) dans le cadre lors du verrouillage.

Si vous n'avez pas coché toutes les cases de la liste, vous devez régler l'alignement de la porte et du cadre. Pour en savoir plus, consultez answers.schlage.com.

2 Retirez le pêne dormant de la porte.

Retirez l'intégralité du pêne dormant, avec le pêne. Vous devrez peut-être aussi retirer la gâche.

- ① Pour conserver la certification Grade 1 de la BHMA, vous devez installer la plaque de renfort et la gâche fournies (voir l'étape 6d, page 39).
- ① L'illustration montre un pêne dormant Schlage standard. Si vous avez besoin d'aide, communiquez avec le fabricant de votre pêne dormant.

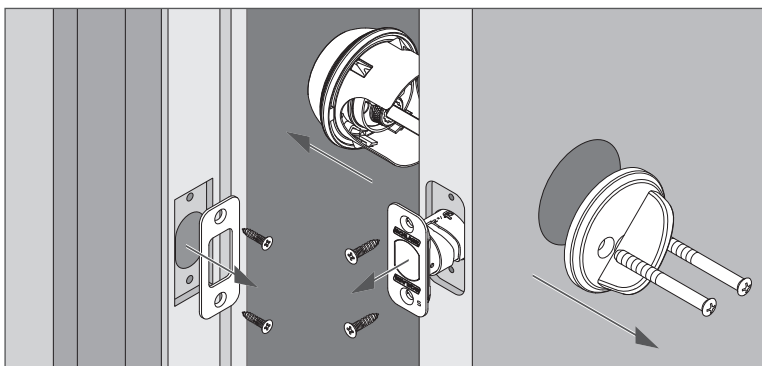

3 Visionnez la vidéo en ligne.

Les vidéos en ligne vous donneront un bon aperçu du processus d'installation. Veuillez visiter la page answers.schlage.com et cliquer sur le lien **Touchscreen Deadbolt with Alarm (Pêne dormant avec écran tactile muni d'une alarme)**. Regardez la vidéo **Installing the Touchscreen Deadbolt With Alarm (Installation du pêne dormant avec écran tactile muni d'une alarme)**. À l'aide de votre téléphone intelligent, vous pouvez également lire le code au dos de ce guide.

4 Vérifiez les dimensions de la porte et du cadre.

- Mesurez les dimensions illustrées. Si les dimensions de la porte ne correspondent pas, vous devrez apporter des modifications à la préparation. Pour les instructions de perçage, consultez answers.schlage.com.
- ① Si l'épaisseur de votre porte dépasse 4,5 cm (1¾ po), il vous faut un ensemble pour porte épaisse. Appelez le service à la clientèle.
- ① Notez la **distance d'entrée**. Vous en aurez besoin lors de l'étape suivante. Toutes les mesures sont normales.

Sans frais depuis ces pays :
États-Unis : (888) 805-9837
Canada : (800) 997-4734
Mexique : 018005067866

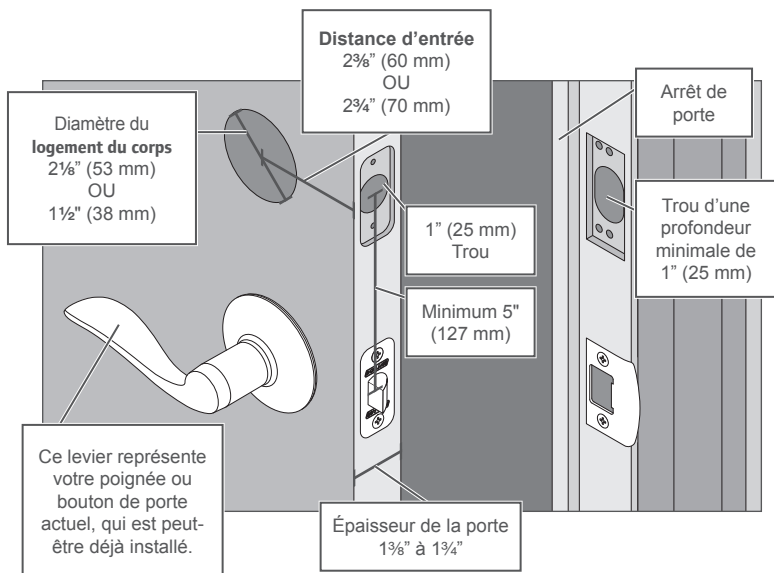

5 Repérez les codes de programmation et d'utilisateur.

Les codes se trouvent sur l'étiquette apposée au verso de ce guide d'utilisation. Vous en aurez besoin pour faire fonctionner la serrure. Ils sont également inscrits au dos du boîtier de l'alarme.

- ① **NE RETIREZ PAS** l'étiquette apposée au dos de la serrure! Si vous perdez votre code de programmation, ces codes par défaut vous permettront de réinitialiser la serrure.



Les mêmes codes sont notés aux deux endroits.

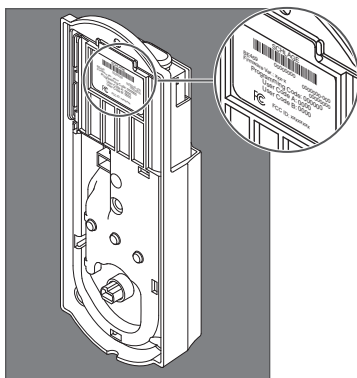

6 Installez le pêne et la gâche.

6a Au besoin, réglez la longueur du pêne.

- Si la distance d'entrée (voir l'étape 4, page 37) de votre porte est de 60 mm (2 3/8 po), vous n'avez rien à faire d'autre. Passez à l'étape 6b.
- Si la distance d'entrée (voir l'étape 4, page 37) de votre porte est de 70 mm (2 3/4 po), il faut régler le pêne. Faites tourner la plaque jusqu'à ce que le bouton se loge dans l'espace de 70 mm (2 3/4 po).

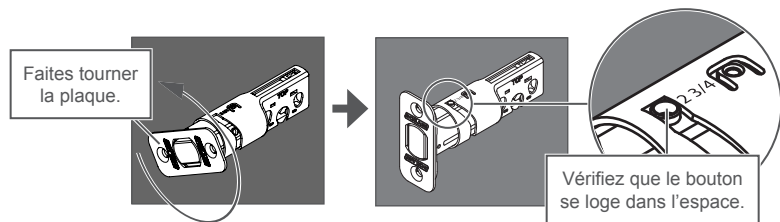

6b Changez la plaque au besoin.

① À l'étape 6c, l'installation dépendra du type de rebord de la porte.

Mortaise

Si votre porte ressemble à ceci, vous n'avez rien à faire d'autre. Passez à l'étape 6c.

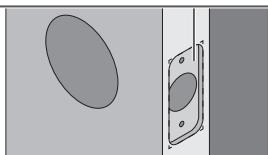

OU

Autre mortaise

Utilisez au besoin la plaque à angles vifs. Vous pouvez acheter une plaque à angles vifs auprès du service à la clientèle.

1. À l'aide d'un tournevis à tête plate, soulevez la plaque.

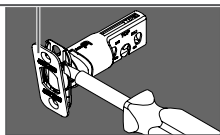

2. Inserte con presión la placa delantera con extremo cuadrado en su lugar. Es posible que la placa delantera no esté bien instalada hasta que coloques los tornillos en el próximo paso.

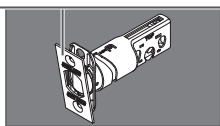

3. Allez à l'étape 6c, Figure A.

Pas de mortaise

Si votre porte ressemble à ceci, exécutez les étapes ci-dessous.

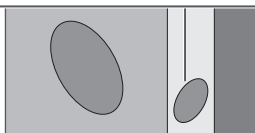

OU

1. À l'aide d'un tournevis à tête plate, soulevez la plaque.

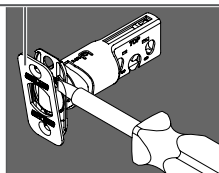

2. Retirez la plaque.

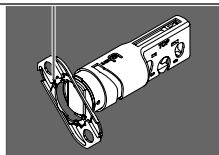

3. Glissez la plaque ronde pour la mettre en place.

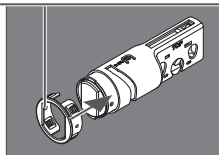

4. Allez à l'étape 6c, Figure B.

6c Installez le pêne dans la porte.

Choisissez ci-dessous l'illustration qui correspond à votre porte.

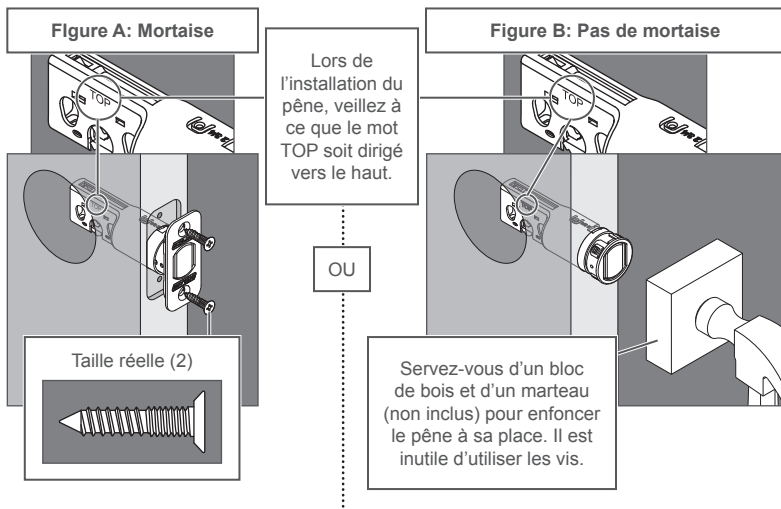

6d Installez la gâche dans le cadre.

Pour plus de sécurité, installez toutes les pièces illustrées.

- ① Pour conserver la certification Grade 1 de la BHMA, vous devez installer la plaque de renfort et la gâche.

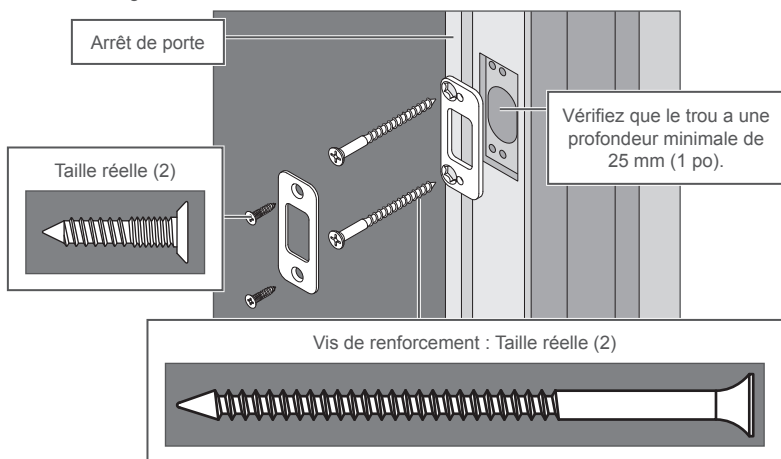

- ① Il se peut que les vis de renforcement ne conviennent pas aux portes équipées de fenêtres latérales.

6e Évaluer l'alignement du pêne.

1. Fermez la porte.
 2. Insérez un tournevis à tête plate dans la fente du pêne, comme illustré.
 3. Faites-le tourner vers le rebord de la porte pour faire sortir le pêne dans le trou du cadre. Cette opération doit s'effectuer sans difficulté. Vous devriez pouvoir exercer une rotation à 90°, et sortir le pêne en sa totalité.
 4. Si le pêne ne sort pas facilement ou complètement, apportez des modifications à la préparation du cadre ou de la porte. Pour en savoir plus, consultez answers.schlage.com.
 5. Rentez (déverrouillez) le pêne avant de poursuivre à l'étape 7.
- ① Si le pêne continue à frotter contre la gâche, veuillez communiquer avec le service à la clientèle pour obtenir une autre gâche avec un jeu supplémentaire de 0,060 po (2 mm).

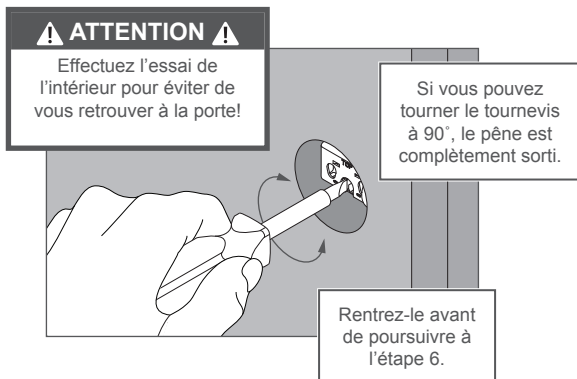

7 Installez le boîtier de l'écran tactile.

7a Installez l'écran tactile à l'extérieur de la porte.

- ① Les attaches s'enclenchent dans le logement du corps (voir l'étape 4, page 37) pour maintenir le clavier sur la porte.
- ① Le boîtier de l'écran tactile doit s'installer sans difficulté. Si ce n'est pas le cas, veuillez à ce que le pêne se trouve à la bonne distance d'entrée (voir l'étape 6a, page 38).

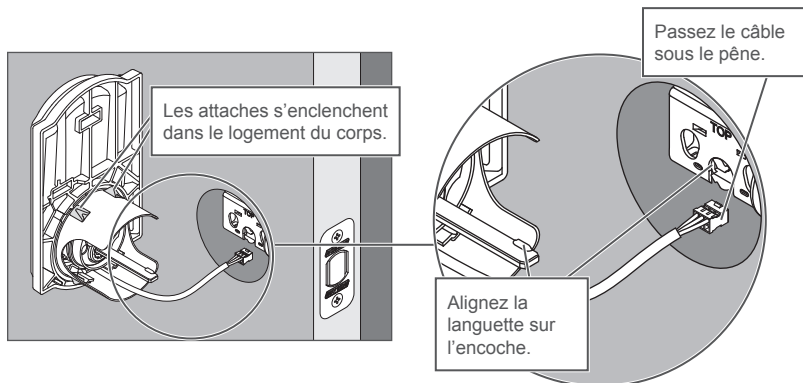

- ① Remarque : Si le logement du corps (voir l'étape 4, page 37) est légèrement inférieur à 2 1/8 po (54 mm), la serrure peut être difficile à installer. Vous pouvez retirer l'entretoise. Retirez toujours l'entretoise si le logement du corps mesure 1 1/2 po (38 mm). Voir **Retrait de l'entretoise à la page 47** avant de continuer.

7b Installez la plaque de fixation sur l'intérieur de la porte.

- ① Vérifiez que l'écran tactile et la plaque de fixation sont bien droits sur la porte avant de serrer les vis. Serrez complètement les vis pour éviter que la serrure ne se déplace.

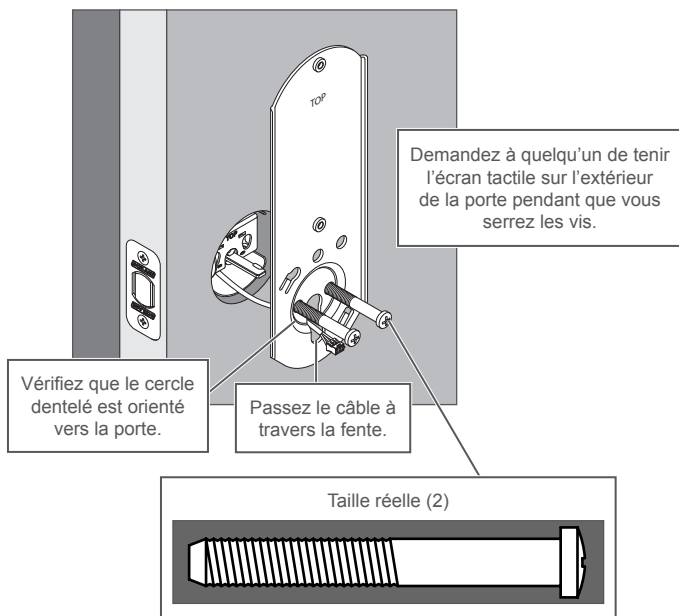

8 Installez le boîtier de l'alarme.

8a Retirez le couvercle des piles du boîtier de l'alarme.

DANGER DE DÉCHARGE ÉLECTROSTATIQUE!
ATTENTION!

 NE TOUCHEZ PAS le circuit imprimé! Vous pourriez endommager la serrure.

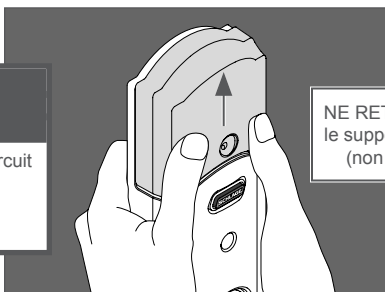

NE RETIREZ PAS le support de piles (non illustré)!

8b Branchez le câble au boîtier de l'alarme.

① Repérez les vis de l'étape 8d avant de commencer, afin de les avoir à portée de main lorsque vous en aurez besoin.

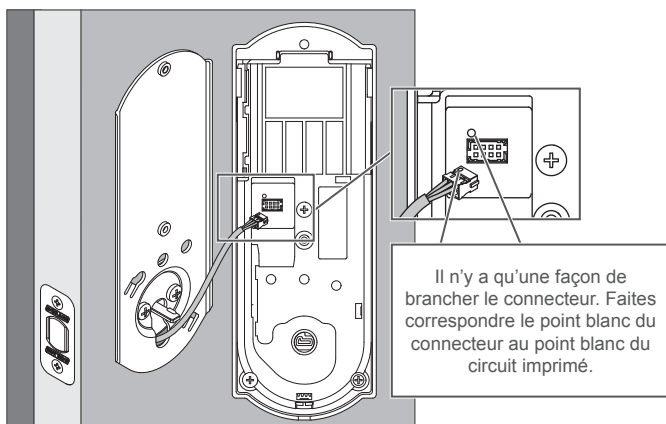

8c Installez le boîtier de l'alarme.

1. Alignez la languette sur l'encoche, comme illustré.
2. Passez le câble dans l'ouverture.
3. Glissez ensuite le boîtier de l'alarme en direction de la porte.

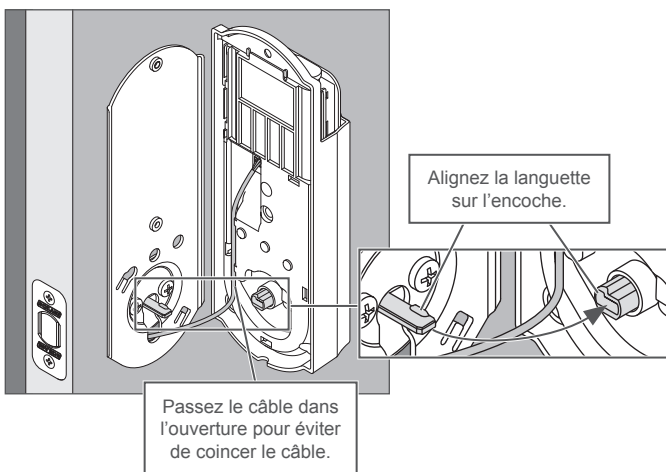

8d Montez le boîtier de l'alarme sur la plaque de fixation.

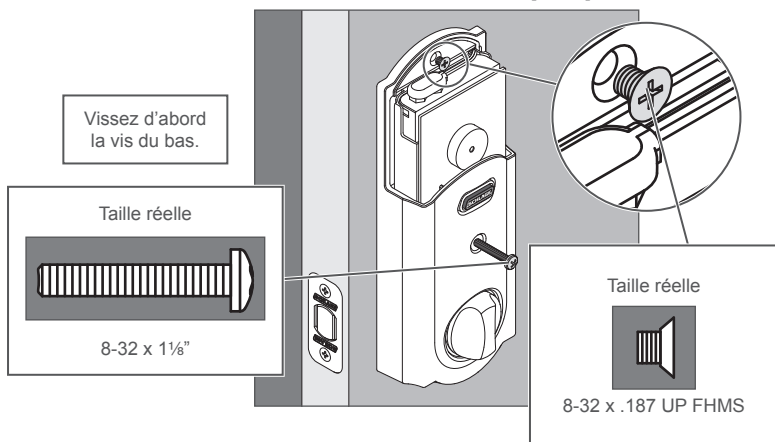

REMARQUE

Veillez ne pas tourner la barrette tournante pour le moment. Il est possible qu'elle ne tourne pas facilement. Le réglage sera effectué une fois l'installation terminée.

9 Installez les piles.

9a Installez les piles dans le support de piles.

1. Débranchez le connecteur.
2. Retirez le support de piles.
3. Installez quatre piles alcalines AA de qualité supérieure.
 - ① Les piles au lithium peuvent provoquer un dysfonctionnement.
4. Remplacez délicatement le support de piles, les piles orientées vers la porte.
5. Enclenchez le connecteur à sa place.

DANGER DE DÉCHARGE ÉLECTROSTATIQUE!



NE TOUCHEZ PAS le circuit imprimé! Vous pourriez endommager la serrure.

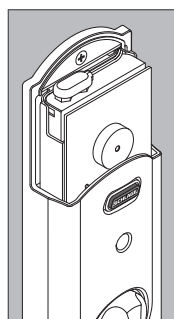
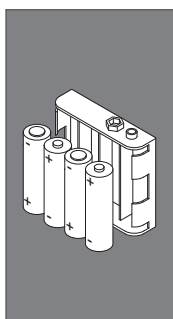
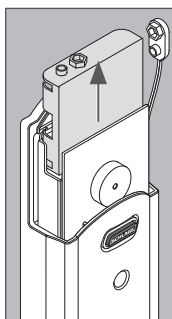

9b Installez le couvercle des piles.

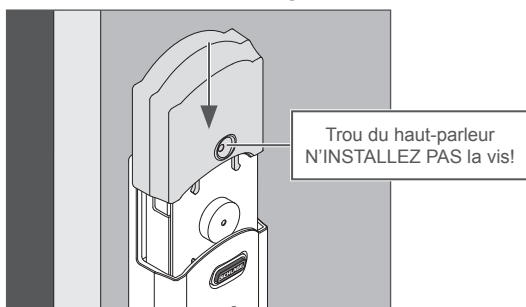

10 Installez la serrure.

1. Ouvrez la porte, si ce n'est pas déjà fait.
 2. Appuyez sur le bouton Schlage extérieur.
 3. Entrez l'un des codes d'utilisateur par défaut (voir l'étape 5, page 37).
 4. La serrure effectue une routine d'installation. Attendez que le pêne se soit immobilisé avant de poursuivre.
- ① Si l'écran tactile ne s'allume pas au cours de cette étape, il se peut qu'il s'agisse d'un problème d'alimentation. Installez des piles neuves et vérifiez si les câbles des piles sont branchés (voir l'étape 9a, page 43). Si le problème subsiste, vérifiez que le câble est branché et n'est pas écrasé (voir l'étape 8b, page 42).

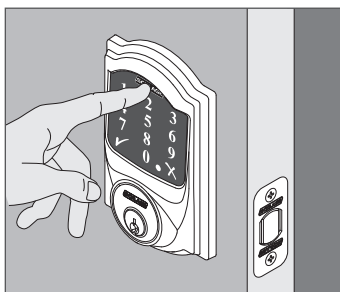

11 Essayez la serrure.

⚠ ATTENTION ⚠

Gardez la clé sur vous pour éviter de vous retrouver à la porte!

- ① Pour des détails sur la programmation et les séquences des voyants et des sons, voir les sections Programmation de l'écran tactile et Dépannage de ce guide.

11a Sortez le pêne (verrouillage) à l'aide de la barrette tournante se trouvant à l'intérieur.

1. Fermez la porte.
2. Faites tourner la barrette tournante en direction du montant de porte afin de faire sortir le pêne.

L'opération s'effectue-t-elle sans difficulté?

OUI



Passez à l'étape 11b.

NON



Passez à l'étape 11b pour d'autres tests ou consultez la page answers.schlage.com et visionnez la vidéo **Proper Alignment of Door and Frame for a Smoothly Operating Lock (Alignement adéquat de la porte et du cadre de porte pour un bon fonctionnement de la serrure)** afin d'obtenir des instructions de réglage.



11b Sortez le pêne (verrouillez) par le biais de l'écran tactile.

1. Déverrouillez la porte en tournant la barrette tournante, si ce n'est pas déjà fait.
2. **Prenez avec vous la clé et les codes d'utilisateur par défaut!** Sortez et fermez la porte.
3. Appuyez sur le bouton Schlage extérieur.
4. Le pêne devrait sortir.

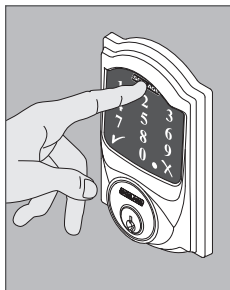

Le pêne est-il sorti (la porte est-elle verrouillée)?

NON

OUI

Vous devez ajuster la porte ou le cadre. Pour obtenir des instructions pour l'ajustement, consultez answers.schlage.com.

Devez-vous vous y prendre à deux fois pour faire sortir le pêne?
Chaque essai ressemble à deux cycles.

NON

OUI

L'alignement est bon.

La serrure est dotée d'un mode de basse puissance et de puissance élevée. Elle utilisera d'abord la basse puissance, puis la puissance élevée en cas d'échec. Lorsque le mode de puissance élevée est utilisé trois fois, la serrure y a toujours recours plutôt que de faire deux tentatives à chaque fois. Vous pouvez ajuster la porte et le cadre pour économiser les piles, mais ce n'est pas indispensable.

11c Rentrez le pêne (déverrouillez) par le biais de l'écran tactile.

1. Appuyez sur le bouton Schlage.
2. Entrez l'un des codes d'utilisateur par défaut (**voir l'étape 5, page 37**).
3. Le pêne devrait rentrer.

Le pêne est-il rentré (la porte est-elle déverrouillée)?

NON

OUI

Ouvrez la porte avec la clé. Vous devez ajuster la porte ou le cadre. Consultez answers.schlage.com pour obtenir des instructions pour l'ajustement.

L'alignement est bon.

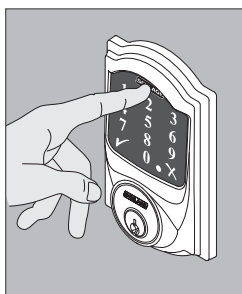

11d Si la serrure ne se verrouille pas ni ne se déverrouille :

1. Si l'écran tactile ne s'allume pas, il se peut qu'il s'agisse d'un problème d'alimentation. Installez des piles neuves et vérifiez si le connecteur est branché (**voir l'étape 9a, page 43**). Si le problème subsiste, vérifiez que le câble est branché au boîtier de l'alarme et n'est pas écrasé (**voir l'étape 8b, page 42**).
2. Si la serrure est alimentée, mais qu'il faut ajuster la porte et le cadre, consultez answers.schlage.com pour obtenir les instructions et visionner des vidéos pour l'ajustement.

12 Poursuivez la lecture du guide d'utilisation.

Votre serrure est installée, et elle fonctionne. Poursuivez la lecture du guide d'utilisation pour savoir comment configurer et utiliser la serrure et l'alarme.

RETRAIT DE L'ENTRETOISE

(OPTION POUR LES PETITS LOGEMENTS DU CORPS SEULEMENT)

SEULEMENT dans le cas où le **logement du corps** de la porte est inférieur à 2½ po (54 mm), retirez l'entretoise comme l'illustration le montre.

Moins de 1½ po (38 mm)
Logement du corps

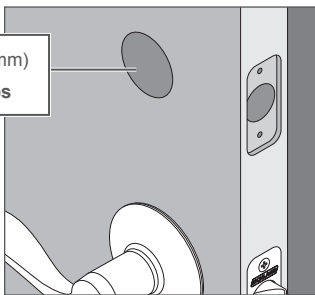

1. Retirez la vis.

2. Faites tourner l'entretoise pour la retirer.

3. Remettez la vis.

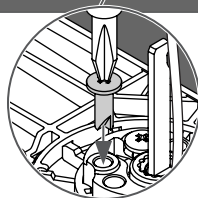
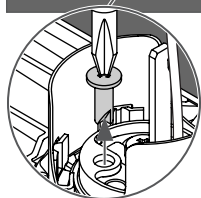
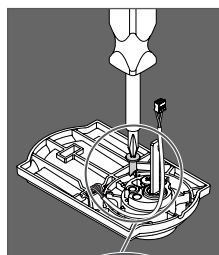
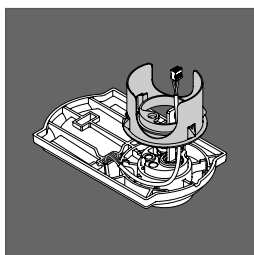
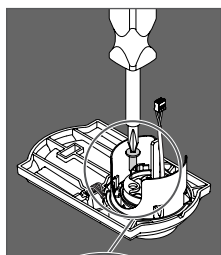

BESOIN D'AIDE?

Appelez le service à la clientèle avant de ramener le produit au magasin.

Sans frais depuis ces États-Unis : (888) 805-9837

pays : Canada : (800) 997-4734

Mexique : 018005067866

Visitez notre site Web pour visionner les vidéos, consulter les foires aux questions, etc. :
answers.schlage.com

If you have questions about any part of installation or programming, don't return the Touchscreen Deadbolt with Alarm to the store. Our Schlage Customer Service representatives are ready to help.

Toll-Free: 1.888.805.9837

Live Chat: schlage.com

To learn more about this product, scan the code with your smartphone.

Download the app at scanlife.com.

Si tiene dudas acerca de cualquier parte de la instalación o programación, no devuelva el cerrojo de pantalla táctil con alarma a la tienda. Nuestros representantes del Departamento de Servicio de Asistencia al Cliente de Schlage están listos para ayudarlo.

Línea gratuita:

1.888.805.9837

Chat en vivo: schlage.com

Para obtener más información sobre este producto, escanee el código con un teléfono inteligente.

Descargue la aplicación en scanlife.com.

Si vous avez des questions concernant l'installation ou programmation, ne ramenez pas le pêne dormant avec écran tactile muni d'une alarme au magasin. Les représentants du service à la clientèle de Schlage sont à votre service.

Sans frais : 1.888.805.9837

Clavardage en direct :

schlage.com

Pour de plus amples renseignements sur ce produit, numérisez le code avec votre téléphone intelligent.

Téléchargez l'application au scanlife.com.



24060840

© Allegion 2014
Printed in Country
24060840 Rev. 12/14-g



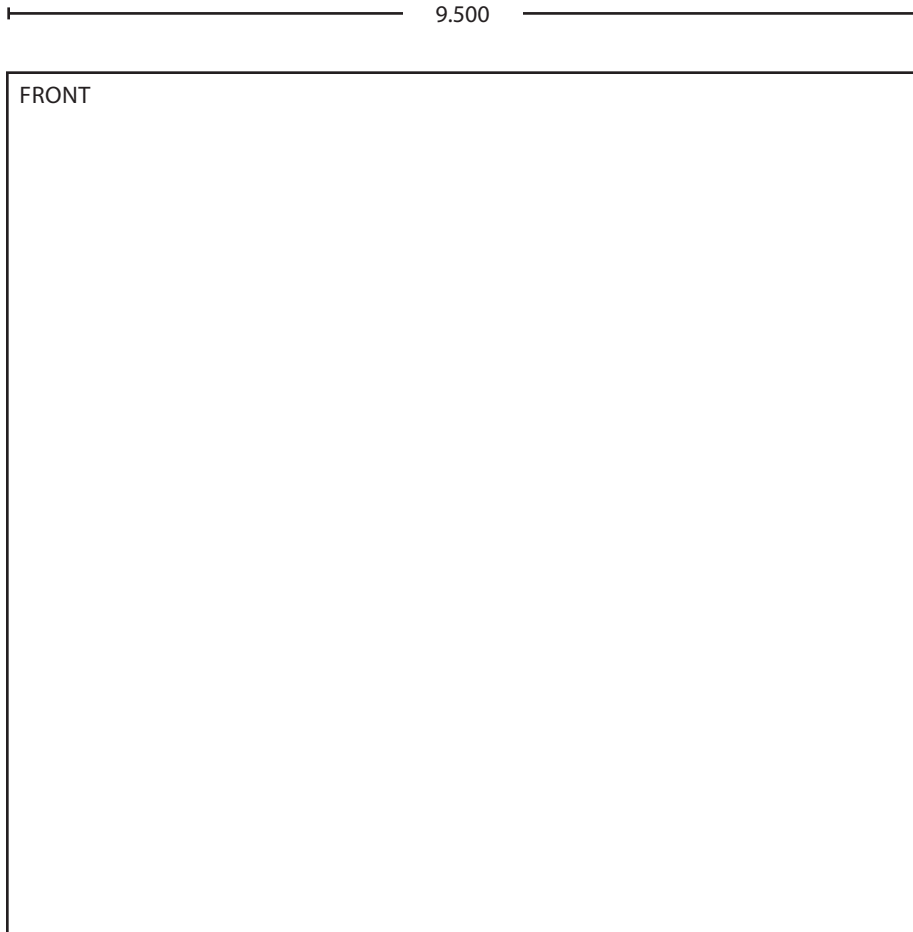

BEGINNING SHEET

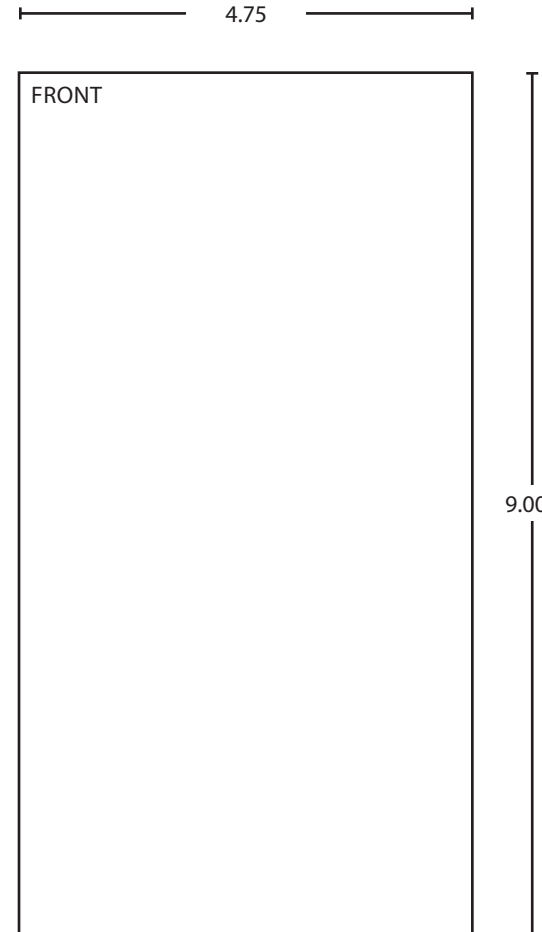

FOLDED SHEET

Additional Notes:
1. None

Revision History						Revision Description: G > Revised artwork.					
B	C	D	E	F	G						
030710	033120	036526	042575	054550	060815						
Material						Edited By		Approved By		EC Number	Release Date
White Paper						R. Byun		M. Sasso		060815	12-13-14
Notes						Title					
1. printed two sides						BE469 IS					
2. printed black						Creation Date		Number		Revision	
3. tolerance ± .13						10-12-12		24060840		G	
4. printed in country may vary						Created By		Activity		Allegion Copyright © 2014	
5. drawings not to scale						M. Sasso		3899 Hancock Expwy Security, CO 80911			
6. 48-page saddle-stitched booklet						Software: InDesign CS6					